

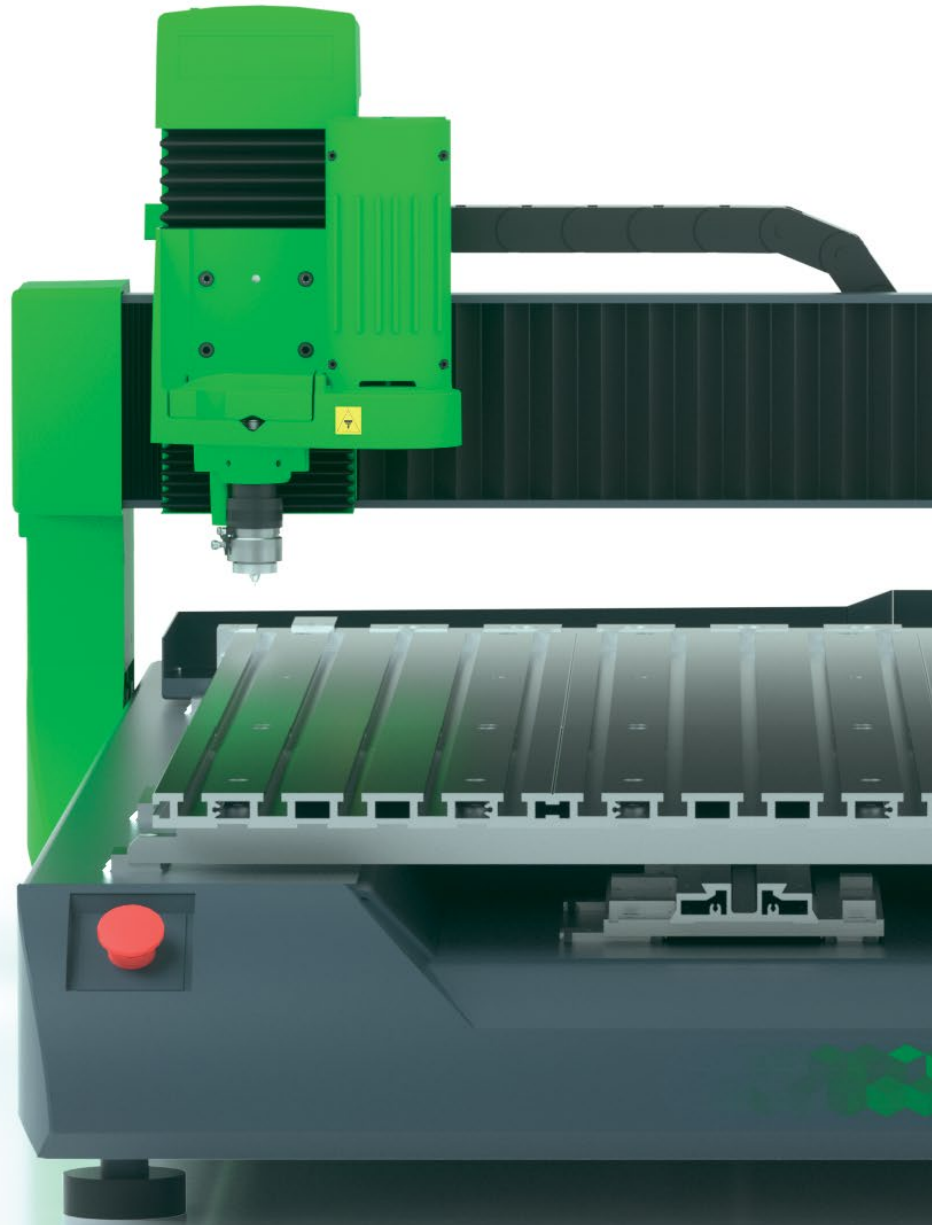

CNC FREESMACHINE

ISX000



GRAVOTECH

by  **BRADY**



Snel, krachtig en nauwkeurig: ze is de juiste keuze. De ISx000 serie is ontworpen voor het bewerken, graveren en snijden van grootformaat materialen.

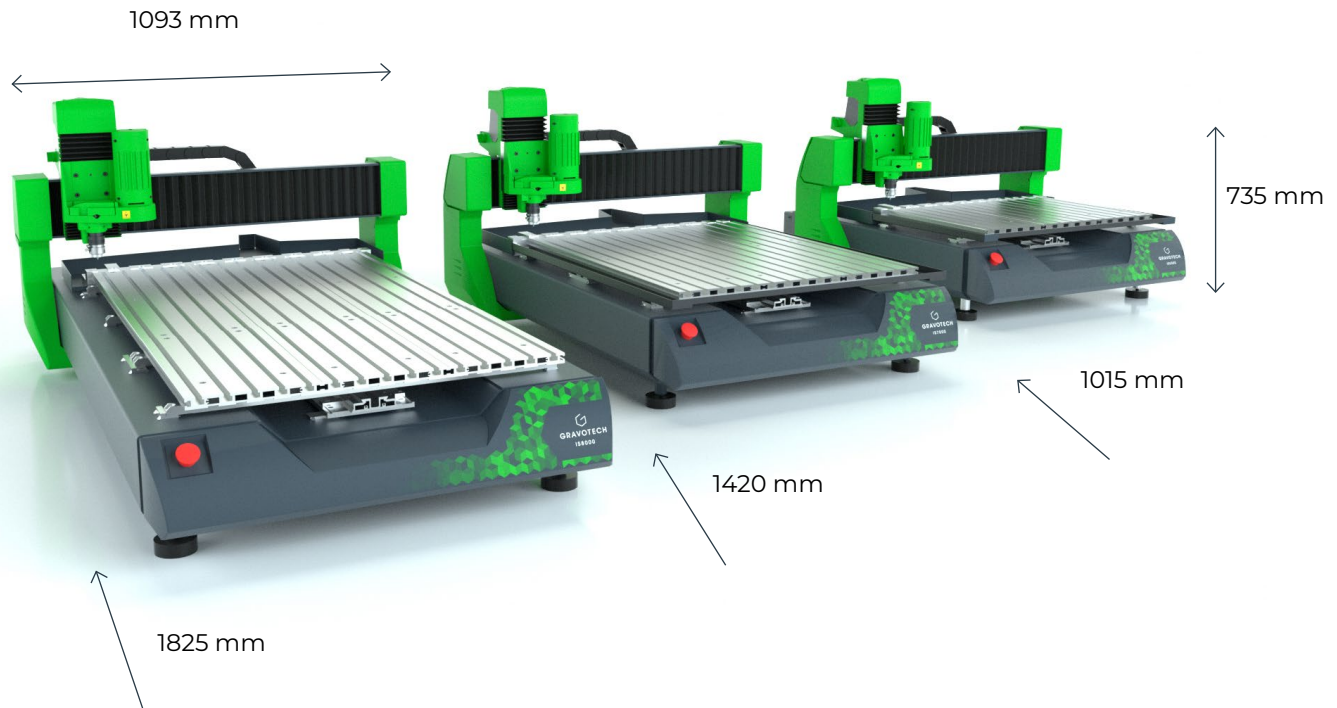

HIGH-PERFORMANCE

Productiviteit op het hoogste niveau. De ISx000 serie heeft een monobloc-structuur en blijft een solide werkpaard voor dagelijks gebruik met een grote duurzaamheid. Kies uit de 4 hoogfrequente motoren voor maximale kwaliteit en de beste prestaties, ongeacht het materiaal en de dikte.

PRIJS/KWALITEIT

Deze grootformaat graveermachines maken grote opdrachten sneller en gemakkelijker. De ISx000 serie blijft ongeëvenaard op vlak van verhouding prijs per werkgebied. Beheer uw opdrachten met maximaal bedieningscomfort in Gravostyle. U kan de machine in alle veiligheid laten werken zonder continu toezicht.

AANPASBAAR

3 verschillende formaten, 2 type gemotoriseerde assen (stappenmotoren of servomotoren) en een ruim portfolio accessoires. Oppervlakkig en diep graveren, zowel afzonderlijke componenten als grote batches, boren en 2.5 frezen (hot iron): de ISx000 serie biedt maximale flexibiliteit qua formaat en mogelijkheden.

BEKIJK ONZE VIDEO



BELANGRIJKSTE KENMERKEN

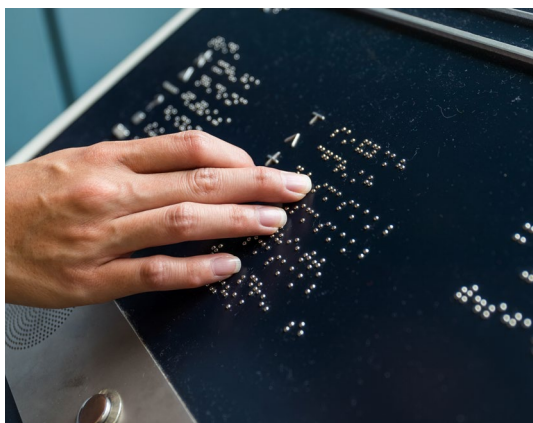

Ada en braille signalisatie

Met onze ADA-compatibele brailleoplossing wordt de ISx000-reeks "dé oplossing voor maken van braille, tactiele en driedimensionale tekens".

De Gravostyle software vertaalt de tekst tot braille, de machine boort de platen en plaatst automatisch de kogels. Het volledige proces is eenvoudig en braille gecertificeerd.



Maximale serieproductie

Het grote markeergebied is ontworpen om zowel grote onderdelen één voor één te graveren als om batches van honderden kleinere items in één keer te bewerken.

Gebruik de Matrix Modus om ontwerpen en patronen te dupliceren.



2,5 D Graveren en boren

Of het nu gaat om het snijden kunststof platen, het maken van matrijzen of het diep markeren op vuurwapens, de ISx000 serie is uw oplossing.

Hardere metalen kunnen worden verwerkt door gebruik te maken van een smeersysteem. Deze verlengt de levensduur van uw gereedschappen door ze te koelen en te smeren.

MEER INFORMATIE OVER DE ISX000



TOEPASSINGEN

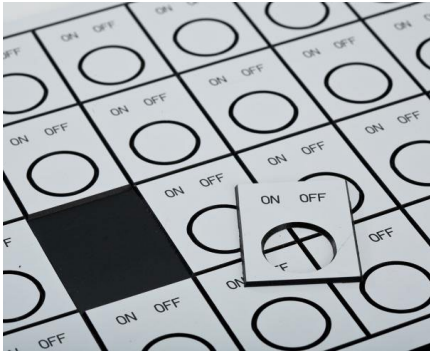

Badges, labels graveren en snijden

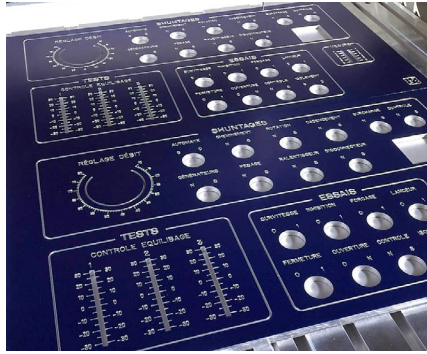

Front- en bedieningspanelen



Industrieel frezen & diep graveren

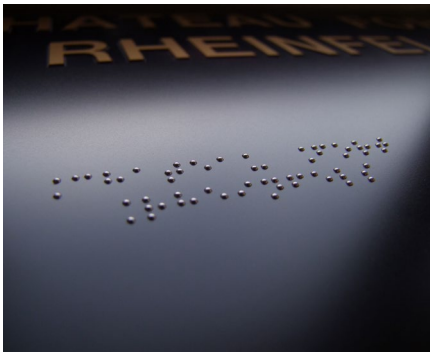

Braille ADA



2.5 D



Grote letters snijden - Bewegwijzing

MOGELIJKHEDEN PER MATERIAAL

MECHANISCH

GRAVEREN/DIAMANT

Materialen		MECHANISCH	GRAVEREN/DIAMANT
Leer			
Hout, gelakt hout			
Schuim			
PMMA, acryl			
Kunststoffen			
Aluminum			
Messing			
Goud, zilver, nikkel, platina			
Metaal			

= Snijden = Graveren / Diep markeren = Markeren / Ets

VRAAG UW SAMPLES AAN



SOFTWARE

GRAVOSTYLE™



Software voor experts

Professionele software gemaakt door graveurs voor graveurs. Gravostyle™ is een intelligente graveer- en snijsoftware die de Gravotech-graveerkennis binnen handbereik brengt. Profiteer van geavanceerde mogelijkheden en bespaar kostbare tijd! Unieke functies beschikbaar: Braille, Photostyle Print & Cut, en veel meer...

De software die u begeleidt voor, tijdens en na het graveerproces

Door onze jarenlange ervaring in het maken van graveermachines, heeft het graveerproces geen geheimen meer voor ons. Gravostyle™ is volledig compatibel met al onze technologieën. De software-machine interactie stroomlijnt en verbetert uw dagelijkse graveeropdrachten met functies zoals Point & Shoot.

Gravostyle™: unieke software voor lasers en mechanische machines

Gebruikt u Gravostyle™ al op uw mechanische machine en breidt u uw bedrijf uit met een laser? U hoeft niet over te schakelen naar andere software: stel in één klik de modus lasergraveren in op uw Gravostyle™ interface! Goede software past zich aan aan uw manier van werken – niet omgekeerd.

SERVICE & ONDERSTEUNING



Opleiding

Evenzo zijn onze trainingsmodules beschikbaar voor het volledige assortiment van onze machines, software en accessoires.



Technische ondersteuning

We bieden u lokale ondersteuning in uw taal in meer dan 50 landen, waar we rechtstreeks en met onze distributiepartners aanwezig zijn.



Onderhoud

Dankzij de ervaring die is opgedaan met Gravograph en Technifor en onze wereldwijde aanwezigheid in meer dan 50 landen met 150 Gravotech-technici en onze distributeurpartners, kunnen we u een breed scala aan diensten aanbieden.

TECHNISCHE DATA

	IS6000	IS7000	IS8000
Technologie	Draaien, graveren		
Max. markeergebied (L x H)	610 x 410 mm (24 x 16 in)	610 x 815 mm (24 x 32 in)	610 x 1220 mm (24 x 48 in)
Max objectgrootte	Onbeperkt x onbeperkt x 80 mm (3,15 in)		
Max gewicht object	40 kg - 88,2 lbs		
Afmetingen (L x B x H)	1093 x 1015 x 735 mm (43 x 40 x 29 in)	1093 x 1420 x 735 mm (43 x 56 x 29 in)	1093 x 1825 x 735 mm (43 x 72 x 29 in)
Gewicht machine	168 kg	220 kg	265 kg
Spindelvermogen	90 W of 200 W Optionele spindels : 150 W, 750 W, 1kW		
Type spindel	Bovenlaadspindel of spantangspindel		
Geluid	80 dB (A) +/- 2		
Richten & schieten	ja		
Bedrijfstemperatuur	5 °C (41 °F) - 40 °C (104 °F)		
Aansluiting op computer	USB		
Maximale snelheid	IQ : 25 mm/s (1 in/s) XP : 60 mm/s (2,4 in/s)		
Z-slag (Z-cyclus)	80 mm (3,15 in)		
Max. rotatiesnelheid	20 000 tpm		
Diameter gereedschap	4,36 mm (0,2 in) Met optionele spindel : 3 mm (0,1 in) tot 6,36 mm (0,25 in)		



info.benelux@gravotech.com
tel. : +32 (0)3 880 62 00
www.gravotech.co.nl
www.nl.gravotech.be

BRADY - GRAVOTECH BENELUX
Poldergotestraat 9
9240 Zele
Belgique / Belgique

Gedistribueerd door:

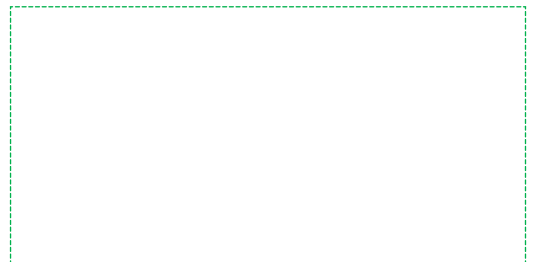

Volg ons:



[gravotech.off](https://www.instagram.com/gravotech.off)



[Gravotech Group](https://www.youtube.com/GravotechGroup)



[Gravotech](https://www.linkedin.com/company/Gravotech)



[Gravotech - Gravograph](https://www.facebook.com/Gravotech-Gravograph)

Gravotech-ISx000-10-2024-nl-NL-BE. De informatie, foto's en illustraties in dit document zijn niet bindend en kunnen zonder voorafgaande kennisgeving worden gewijzigd.

Dit document is niet contractueel. Gravograph™, Gravotech™, Technifor™, WeLase™, Gravostyle™ en Dedicace™ zijn gebruikte, aangevraagde of gedeponeerde handelsmerken van een bedrijf van de Gravotech Group. © Gravotech Marking - 466 rue des Mercières - ZI Périca - 69140 Rillieux-la-Pape - Frankrijk. Société par Actions Simplifiée met een maatschappelijk kapitaal van 11 531 016 € - SIREN: 334818 515 RCS Lyon.